

THOMAS

CE 0341 Ⓢ

WILLIAM



ASC Automatic Squelch control

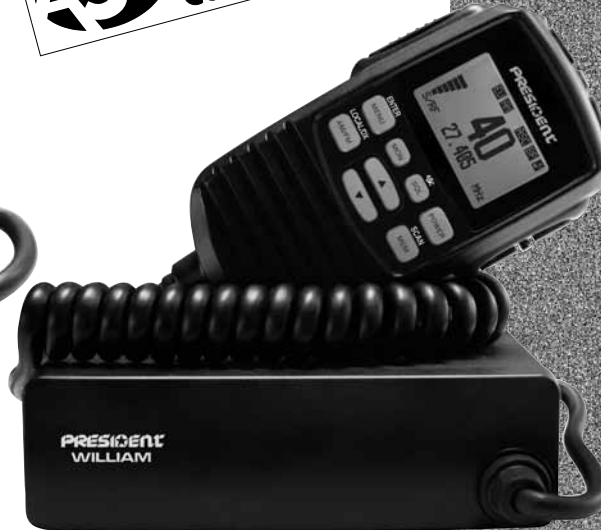

Manuel d'utilisation

PRESIDENT

Votre **PRESIDENT THOMAS ASC** en un coup d'œil

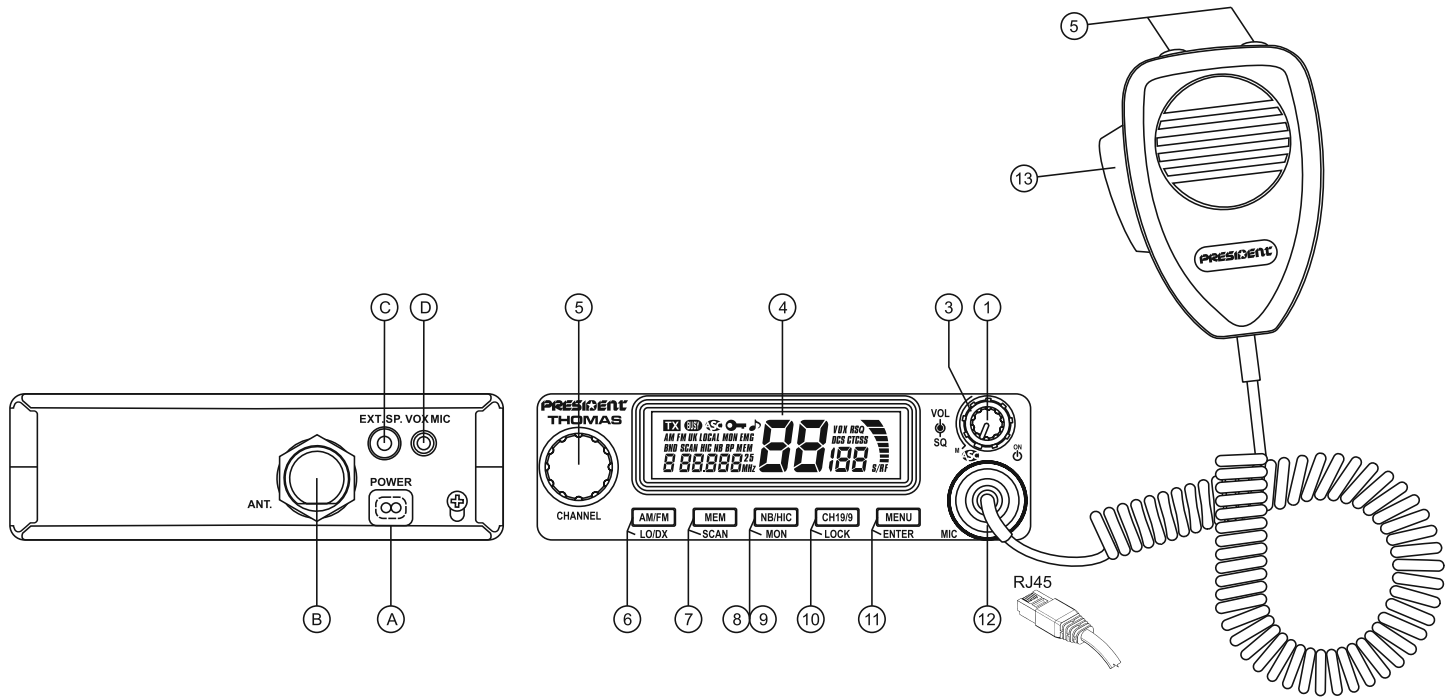

1 - Bouton **Marche/Arrêt** et **Volume** (voir page 9)

3 - Bouton **Squelch** (voir page 10)

4 - **Afficheur** (voir page 11)

5 - **Sélecteur de canaux** - rotateur sur le poste, touches
▲ et ▼ sur le microphone standard (voir page 11)

6 - Touche **AM/FM** et **LO/DX** (voir page 11 et 12)

7 - Touche **MEM** et **SCAN** (voir page 12 et 13)

8/9 - Touche **NB/HIC** et **MON** (voir page 14)

10 - Touche **CH19/9** et **LOCK** (voir page 14 et 15)

11 - Touche **MENU** et **ENTER** (voir page 15 et 16)

12 - **Prise Micro** - RJ45 (voir page 16)

13 - **PIT** - Pédale d'émission (voir page 16)

A - **Alimentation** (voir page 24)

B - **Prise d'Antenne**

C - Prise pour **haut-parleur externe**

D - Prise pour **micro vox** optionnel

Votre **PRESIDENT WILLIAM ASC** un coup d'œil

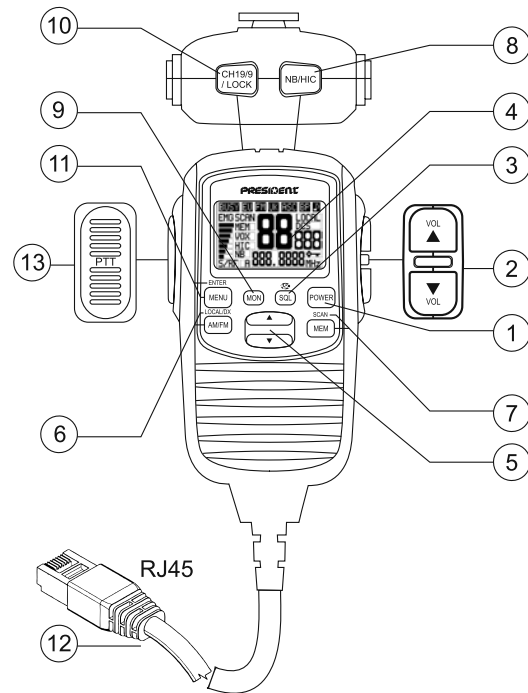
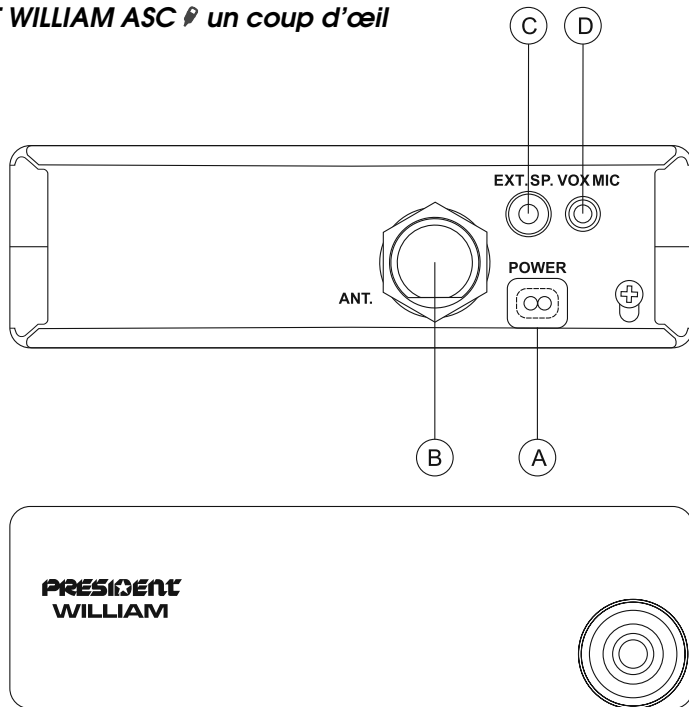

1 - Bouton **Marche/Arrêt** (voir page 9)

2 - Boutons **Volume ▲** et **▼** (voir page 9)

3 - Bouton **Squelch** (voir page 10)

4 - **Afficheur** (voir page 11)

5 - **Sélecteur de canaux** - touches **▲** et **▼** (voir page 11)

6 - Touche **AM/FM** et **LO/DX** (voir page 11 et 12)

7 - Touche **MEM** et **SCAN** (voir page 12 et 13)

8 - touche **NB/HIC** (voir page 14)

9 - Touche **MON** (voir page 14)

10 - Touche **CH19/9** et **LOCK** (voir page 14 et 15)

11 - Touche **MENU** et **ENTER** (voir page 15 et 16)

12 - **Prise Micro** - RJ45 (voir page 16)

13 - **PTT** - Pédale d'émission (voir page 16)

A - **Alimentation** (voir page 24)

B - **Prise d'Antenne**

C - Prise pour **haut-parleur externe**

D - Prise pour **micro vox** optionnel

SOMMAIRE

INSTALLATION	6
UTILISATION	9
CARACTÉRISTIQUES TECHNIQUES.....	25
GUIDE DE DÉPANNAGE.....	25
COMMENT ÉMETTRE/RECEVOIR UN MESSAGE	25
GLOSSAIRE	26
DÉCLARATION DE CONFORMITÉ.....	28
TABLEAUX DES FRÉQUENCES.....	29 ~ 31
NORMES EUROPÉENNES.....	33
CONDITION GÉNÉRALES DE GARANTIE.....	34

Le microphone déporté du WILLIAM est optionnel sur le THOMAS.

Ce manuel explique les fonctions en deux parties. La partie «**THOMAS ASC**» et la partie «**WILLIAM ASC**». Toutes les fonctions pour le **WILLIAM ASC** ou pour le **THOMAS ASC** en utilisant le **micro HP à commande déportée optionnel** sont précédées par l'icône  et écrites dans ce style de caractère. Avec le **WILLIAM ASC** ou lorsque vous utilisez le micro déporté optionnel sur le **THOMAS ASC**, deux fonctions sont ajoutées à la fin du contenu du Menu de réglage des fonctions du micro-déporté :

- DIMMER
- LCD CONTRAST

ATTENTION !

*Avant toute utilisation, prenez garde de ne jamais émettre sans avoir branché l'antenne (connecteur **B** situé sur la face arrière de l'appareil), ni réglé le TOS (Taux d'Ondes Stationnaires) ! Sinon, vous risquez de détruire l'amplificateur de puissance, ce qui n'est pas couvert par la garantie.*

APPAREIL MULTI-NORMES !

*Voir les paramètres de **Configuration** page 23 et le tableau des **Normes Européennes** page 33 .*

Bienvenue dans le monde des émetteurs-récepteurs CB de la dernière génération. Cette nouvelle gamme de postes vous fait accéder à la communication électronique la plus performante. Grâce à l'utilisation de technologies de pointe garantissant des qualités sans précédent, votre PRESIDENT THOMAS ASC / WILLIAM ASC est un nouveau jalon dans la convivialité et la solution par excellence pour le pro de la CB le plus exigeant. Pour tirer le meilleur parti de toutes ses possibilités, nous vous conseillons de lire attentivement ce mode d'emploi avant d'installer et d'utiliser votre CB PRESIDENT.

A) INSTALLATION

1) CHOIX DE L'EMPLACEMENT ET MONTAGE DU POSTE MOBILE

- a) Choisir l'emplacement le plus approprié à une utilisation simple et pratique de votre poste mobile.
- b) Veiller à ce qu'il ne gêne pas le conducteur ni les passagers du véhicule.



SCHÉMA GÉNÉRAL DE MONTAGE



- c) Prévoir le passage et la protection des différents câbles (alimentation, antenne, accessoires...) afin qu'ils ne viennent en aucun cas perturber la conduite du véhicule.
- d) Utiliser pour le montage le berceau (1) livré avec l'appareil, les fixer solidement à l'aide des vis auto taraudeuse (2) fournies (diamètre de perçage 3,2 mm). Prendre garde de ne pas endommager le système électrique du véhicule lors du perçage du tableau de bord.
- e) Lors du montage, ne pas oublier d'insérer les rondelles de caoutchouc (3) entre le poste et son support. Celles-ci jouent en effet un rôle «d'amortisseur» et permettent une orientation et un serrage en douceur du poste.
- f) Choisir un emplacement pour le support du micro et prévoir le passage de son cordon.
 - **NOTA** : Votre poste mobile possédant une prise micro en façade peut être encastré dans le tableau de bord. Dans ce cas, il est recommandé d'y adjoindre un haut-parleur externe pour une meilleure écoute des communications (connecteur EXP.SP situé sur la face arrière de l'appareil : C). Se renseigner auprès de votre revendeur le plus proche pour le montage sur votre appareil.

2) INSTALLATION DE L'ANTENNE

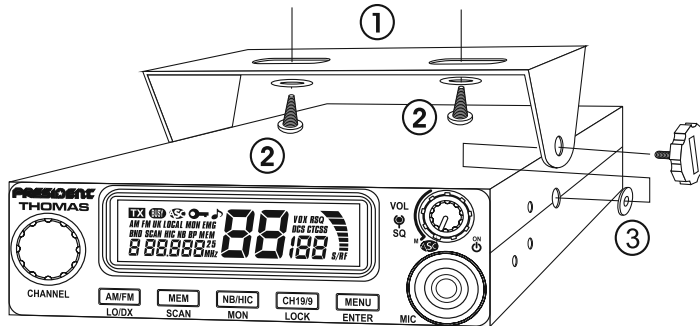
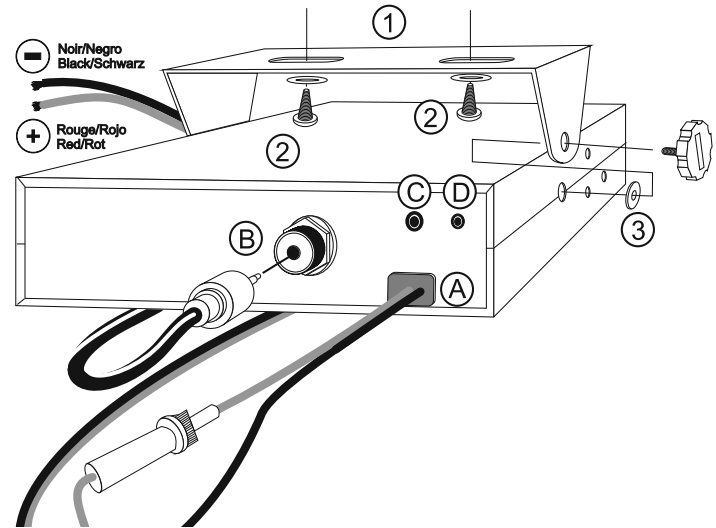
a) Choix de l'antenne

- En CB, plus une antenne est grande, meilleur est son rendement. Votre Point Conseil saura orienter votre choix.

b) Antenne mobile

- Il faut l'installer à un endroit du véhicule où il y a un maximum de surface métallique (plan de masse), en s'éloignant des montants du pare-brise et de la lunette arrière.
- Dans le cas où une antenne radiotéléphone est déjà installée, l'antenne CB doit être au-dessus de celle-ci.
- Il existe 2 types d'antennes : les pré réglées et les réglables.
- Les pré réglées s'utilisent de préférence avec un bon plan de masse (pavillon de toit ou malle arrière).
- Les réglables offrent une plage d'utilisation beaucoup plus large permettent de tirer parti de plans de masse moins importants (voir page 8 § 5 RÉGLAGE DU TOS).
- Pour une antenne à fixation par perçage, il est nécessaire d'avoir un excellent contact antenne/plan de masse ; pour cela, gratter légèrement la tôle au niveau de la vis et de l'étoile de serrage.
- Lors du passage du câble coaxial, prendre garde de ne pas le pincer ou l'écraser (risque de rupture et/ou de court-circuit).
- Brancher l'antenne (B).

c) Antenne fixe

- Veiller à ce qu'elle soit dégagée au maximum. En cas de fixation sur un mât, il faudra éventuellement haubaner conformément aux normes en vigueur (se renseigner auprès d'un professionnel). Les antennes et accessoires PRESIDENT sont spécialement conçus pour un rendement optimal de chaque appareil de la gamme.

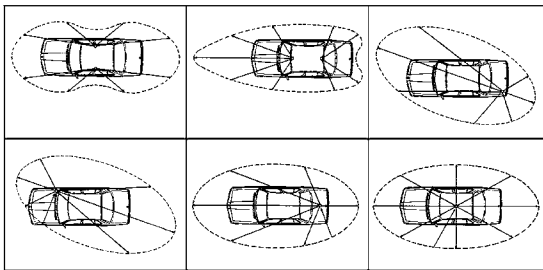

LOBE DE RAYONNEMENT

3) CONNEXION DE L'ALIMENTATION

Votre PRESIDENT THOMAS ASC / WILLIAM ASC est muni d'une protection contre les inversions de polarité. Néanmoins, avant tout branchement, vérifier vos connexions. Votre poste doit être alimenté par une source de courant continu de 12 Volts (A). A l'heure actuelle, la plupart des voitures et des camions fonctionnent avec une mise à la masse négative. On peut s'en assurer en vérifiant que la borne (-) de la batterie soit bien connectée au bloc moteur ou au châssis. Dans le cas contraire, consulter votre revendeur.

ATTENTION : Les camions possèdent généralement deux batteries et une installation électrique en 24 Volts. Il sera donc nécessaire d'intercaler dans le circuit électrique un convertisseur 24/12 Volts (Type PRESIDENT CV 24/12). Toutes les opérations de branchement suivantes doivent être effectuées cordon d'alimentation non raccordé au poste :

- S'assurer que l'alimentation soit bien de 12 Volts.
- Repérer les bornes (+) et (-) de la batterie (+ = rouge et - = noir). Dans le cas où il serait nécessaire de rallonger le cordon d'alimentation, utiliser un câble de section équivalente ou supérieure.
- Il est nécessaire de se connecter sur un (+) et un (-) permanents. Nous vous conseillons donc de brancher directement le cordon d'alimentation sur la batterie (le branchement sur le cordon de l'autoradio ou sur d'autres parties du circuit électrique pouvant dans certains cas favoriser la réception de signaux parasites).
- Brancher le fil rouge (+) à la borne positive de la batterie et le fil noir (-) à la borne négative de la batterie.
- Brancher le cordon d'alimentation au poste.

ATTENTION : Ne jamais remplacer le fusible d'origine (2 A) par un modèle d'une valeur différente !

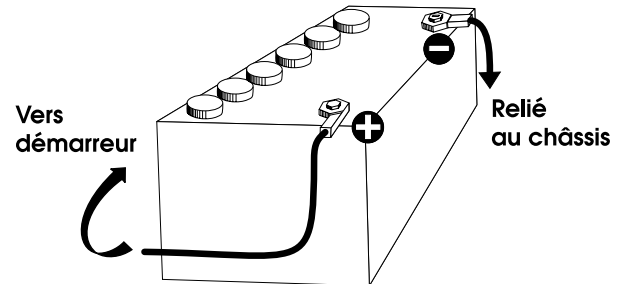

4) OPÉRATIONS DE BASE A EFFECTUER AVANT LA PREMIERE UTILISATION, SANS PASSER EN ÉMISSION (sans appuyer sur la pédale du micro)

- a) Brancher le micro.
- b) Vérifier le branchement de l'antenne.
- c) Mise en marche de l'appareil : appuyer sur le bouton **POWER** (1) en le maintenant.
- d) Tourner le bouton **SQUELCH** (3) au minimum (en position **M**).
- e) Régler le bouton **VOLUME** à un niveau convenable.
- f) Amener le poste sur le canal 20 à l'aide des touches ▲ / ▼ (5) sur le micro ou avec le rotateur (5).

5) RÉGLAGE DU TOS (TOS : Taux d'ondes stationnaires)

ATTENTION : Opération à effectuer impérativement lors de la première utilisation de l'appareil ou lors d'un changement d'antenne. Ce réglage doit être fait dans un endroit dégagé, à l'air libre.

*** Réglage avec TOS-mètre externe (type TOS-1 President)**

- a) Branchement du Tos-mètre :
 - Brancher le Tos-mètre entre le poste et l'antenne, le plus près possible du poste (utiliser pour cela câble de 40 cm maximum type CA-2C PRESIDENT).
- b) Réglage du Tos:
 - Amener le poste sur le canal 20 en FM.
 - Positionner le commutateur du Tos-mètre en position CAL (calibrage) ou FWD.
 - Appuyer sur la pédale du micro pour passer en émission,
 - Amener l'aiguille sur l'index ▼ à l'aide du bouton de calibrage.
 - Basculer le commutateur en position SWR (lecture de la valeur du TOS). La valeur lue sur le vu-mètre doit être très proche de 1. Dans le cas contraire, rajuster votre antenne jusqu'à obtention d'une valeur aussi proche que possible de 1 (une valeur de TOS comprise entre 1 et 1,8 est acceptable).
 - Il est nécessaire de recalibrer le Tos-mètre, entre chaque opération de réglage de l'antenne.

Remarque: Afin d'éviter les pertes et atténuations dans les câbles de connexion entre la radio et ses accessoires, PRESIDENT recommande une longueur de câble inférieure à 3 m.

Maintenant, votre poste est prêt à fonctionner.

B) UTILISATION

1) POWER (MARCHE/ARRÊT)

Appuyer et maintenir enfoncé le bouton **POWER** (1).

- Appuyer et maintenir enfoncée la touche **POWER** (1) du micro/HP à commande déportée.

La mise sous/hors tension se fait en alternance.

2) CONTRÔLE DU VOLUME

Tourner le bouton **VOL** (1).

- Appuyer sur les touches **VOL** ▲/▼ (2) du micro/HP à commande déportée.

Le volume du poste principal est de 43 pas de 0 à 42. Mais le volume du micro/HP à commande déportée est de 8 pas de 0 à 7.

Voir Haut-parleur muet page 24.

THOMAS ASC

Volume et Configuration sont affichés après 3 secondes



Affichage initial lorsque le micro-déporté SPK/MIC est connecté



Tourner le bouton VOL



} synch



Tourner le bouton VOL



} synch



3) ASC (Automatic Squelch Control) / SQUELCH

Cette fonction permet de supprimer les bruits de fond indésirables en l'absence de communication. Le squelch ne joue ni sur le volume sonore ni sur la puissance d'émission, mais il permet d'améliorer considérablement le confort d'écoute.

a) ASC: SQUELCH À RÉGLAGE AUTOMATIQUE

Brevet mondial, exclusivité PRESIDENT.

Tourner le bouton **SQ** (3) dans le sens contraire des aiguilles d'une montre en position **ASC**.

Appuyer sur la touche **SQL** (3) du micro/HP à commande déportée pendant 1,5 seconde.

« **ASC** » apparaît sur l'afficheur. Aucun réglage manuel répétitif et optimisation permanente entre la sensibilité et le confort d'écoute lorsque l'ASC est actif. Cette fonction peut être désactivée par rotation du bouton dans le sens des aiguilles d'une montre. Dans ce cas le réglage du squelch redevient manuel. « **ASC** » disparaît de l'afficheur.

b) SQUELCH MANUEL

Tourner le bouton **SQ** (3) dans le sens des aiguilles d'une montre jusqu'au point exact où tout bruit de fond disparaît. C'est un réglage à effectuer avec précision, car mis en position maximum dans le sens des aiguilles d'une montre, seuls les signaux les plus forts peuvent être perçus. Avec ce réglage, **RSQ** (la fonction du squelch du micro/HP à commande déportée) est arrêtée.

c) SQUELCH MANUEL DU MICRO/HP À COMMANDE DÉPORTÉE

Appuyer sur la touche **SQL** (3) du micro/HP à commande déportée. Le niveau du squelch est modifiable (3 niveaux). Appuyer sur les touches ▲ / ▼ (5) pour sélectionner le niveau. Appuyer sur la touche **ENTER** (MENU) (11) pour mémoriser le réglage. « **RSQ** » est affiché.

SQL OFF ↔ SQL - 1 ↔ SQL - 2 ↔ SQL - 3

SQL - 1 ↔ SQL - 2 ↔ SQL - 3



Avec ce réglage, la fonction du squelch manuel du poste principal est arrêtée. Lorsque le niveau du **SQL** est **OFF**, le squelch est inactif, « **RSQ** » disparaît et le bouton du squelch manuel du poste principal (3) est actif.

THOMAS ASC

ASC actif (Automatic Squelch Control)



Le bouton SQ est actif (Squelch analogique)



Le bouton SQ est inactif. SQ déporté est actif (RSQ squelch déporté)



WILLIAM ASC



4) S/RF METER

Le **SRF mètre** affiche le niveau du signal de réception en mode **RX**. Le **SRF mètre** est utilisé comme indicateur de puissance RF en mode **TX**.

Les indicateurs du **SRF mètre** sont de 8 pas de 1 (faible) à 7 (fort), et 0 (pas de signal).

5) SÉLECTEUR DE CANAUX : Rotateur et Touches UP/DN du micro

Ces touches permettent de monter ou de descendre d'un canal. Un « Beep » sonore est émis à chaque changement de canal si la fonction **Beep** est activée. Voir Fonction **Beep** page 21.

Tourner le rotateur (5), ou appuyer sur la touche ▲ ou ▼ (5) du micro standard.

Appuyer, ou appuyer et maintenir enfoncée la touche ▲ ou ▼ (5) du micro/HP à commande déportée.

6) SÉLECTEUR DE MODE AM / FM ~ LO/DX

a) SÉLECTEUR DE MODE AM / FM (pression brève)

Ce commutateur permet de sélectionner le mode de modulation AM ou FM. Votre mode de modulation doit correspondre à celui de votre interlocuteur.

Modulation d'Amplitude / AM : Communications sur terrain avec reliefs et obstacles sur moyenne distance.

Modulation de Fréquence / FM : Communications rapprochées sur terrain plat et dégagé.

Appuyer sur la touche **AM/FM** (6).

Appuyer sur la touche **AM/FM** (6) du micro/HP à commande déportée.

AM/FM s'active en alternance.

Puissance moyenne du signal



Signal entrant



Mode AM activé



Mode FM activé



AM/FM 2^{ème} fonction (seulement en configuration U)

Permet d'alterner les bandes de fréquence **CEPT** et **ENG** en configuration U. Lorsque la bande de fréquence **ENG** est sélectionnée, « **UK** » est affiché.

CEPT/ENG s'active en alternance.

b) LO/DX (pression longue 1,5 s)

Permet d'atténuer le signal de réception en communication rapprochée.

Appuyer et maintenir enfoncée la touche **LO/DX** (AM/FM) (6).

Appuyer et maintenir enfoncée la touche **LOCAL/DX** (AM/FM) (6) du micro/HP à commande déportée.

LO/DX s'active en alternance.

7) MEM ~ SCAN

a) MEM (pression brève)

Ces fonctions sont mémorisées lorsque la commande de mémoire se fait : Mode AM/FM ~ Numéro de canal ~ Ton CTCSS ~ code DCS.

STOCKAGE DE LA MÉMOIRE (8 mémoires)

1. Sélectionner le canal à mémoriser.
2. Appuyer sur la touche **MEM** (7).
3. Avec le rotateur (5) ou les touches ▲ / ▼ (5) du micro standard, sélectionner la mémoire à sauvegarder (numéro de 1 à 8).
4. Appuyer et maintenir enfoncée la touche **MEM** (7) pour enregistrer le canal sélectionné sur le numéro choisi. Les données mémorisées s'affichent pendant 2 secondes.
5. Après 2 secondes l'appareil revient à l'afficheur habituel.

STOCKAGE DE LA MÉMOIRE (8 mémoires)

1. Sélectionner le canal à mémoriser.
2. Appuyer sur la touche **MEM** (7) du micro/HP à commande déportée.
3. À l'aide des touches ▲ / ▼ (5) du micro/HP à commande déportée, sélectionner la mémoire à sauvegarder (numéro de 1 à 8).
4. Appuyer et maintenir enfoncée la touche **MEM** (7) du micro/HP à commande déportée pour enregistrer le canal sélectionné sur le numéro choisi. Les données mémorisées s'affichent pendant 2 secondes.
5. Après 2 secondes l'appareil revient à l'afficheur habituel.

THOMAS ASC

Sélection CEPT ou ENG en configuration U (ENG - ENGLAND - dans l'exemple)



Fonction LO/DX (Local) activée



Stockage MÉMOIRE - Phase 1



Stockage MÉMOIRE - Phase 3



Stockage MÉMOIRE - Phase 4



WILLIAM ASC



APPEL DE LA MÉMOIRE

1. Appuyer sur la touche **MEM** (7).
2. À l'aide des touches ▲ / ▼ (5), sélectionner la mémoire désirée (numéro de 1 à 8).
3. Appuyer à nouveau sur la touche **MEM** (7) pour sélectionner le canal mémorisé.

APPEL DE LA MÉMOIRE

1. Appuyer sur la touche **MEM** (7) du micro/HP à commande déportée.
2. À l'aide des touches ▲ / ▼ (5) du micro/HP à commande déportée, sélectionner la mémoire désirée (numéro de 1 à 8).
3. Appuyer à nouveau sur la touche **MEM** (7) du micro/HP à commande déportée pour sélectionner le canal mémorisé.

EFFACEMENT DES MÉMOIRES

1. Il est possible d'effacer toutes les mémoires en appuyant simultanément sur les touches **POWER** (1) et **MEM** (7).
2. Toutes les données mémorisées sont effacées au changement de configuration (voir page 23).

b) SCAN (pression longue 1,5 s)

Il y a 2 types de SCAN (balayage de canaux) :

Le scan de **TOUS** les canaux (scan normal), "**SCAN**" s'affiche.

Le scan des canaux **MEM** mémorisés, "**MEM**" s'affiche et "**SCAN**" clignote.

Voir page 18 pour changer de type.

Recherche de canaux : Permet d'activer la fonction **SCAN** dans un ordre croissant. Le balayage s'arrête dès qu'un canal est actif. Le balayage démarre automatiquement 3 secondes après la fin de l'émission si aucune touche n'est activée pendant ce temps. Le balayage redémarre aussi dans un ordre croissant en tournant le bouton du rotateur à droite, ou dans un ordre décroissant en tournant le bouton du rotateur à gauche.

Appuyer et maintenir la touche **SCAN** (MEM) (7) pour démarrer le SCAN.

1. Appuyer et maintenir la touche **SCAN** (MEM) (7) du micro/HP à commande déportée pour démarrer le SCAN.

Les 2 modes AM/FM sont balayés en alternance.

En type **MEM** scan, les 2 canaux d'urgence sont balayés avec les canaux mémorisés.

Pour désactiver la fonction **SCAN**, appuyer sur la touche **PIT** (13) ou longuement sur la touche **SCAN** (MEM) (7).

THOMAS ASC

Stockage MÉMOIRE - Phase 5



WILLIAM ASC



Afficheur du mode SCAN normal



Afficheur du mode SCAN MEM



8) NB/HIC ~ MON

NB/HIC (pression brève)

NB Noise Blanker. Ce filtre permet de réduire les bruits de fond et certains parasites en réception. « **NB** » apparaît sur l'afficheur lorsque le NB filtre est activé.

Hi-Cut. Élimination des parasites haute fréquence. À utiliser en fonction des conditions de réception. « **HIC** » apparaît sur l'afficheur lorsque le filtre Hi-Cut est activé.

Appuyer la touche **NB/HIC (8)** pour sélectionner le filtre en alternance.

- Appuyer la touche **NB/HIC (8)** du micro/HP à commande déportée pour sélectionner le filtre en alternance.

→ NB OFF, HIC OFF → NB ON, HIC OFF →

NB OFF, HIC ON → NB ON, HIC ON

9) MON (pression longue 1,5 s)

La fonction **MON** désactive la fonction squelch et vous pouvez écouter les signaux faibles. Elle désactive le squelch analogique, l'ASC et le RSQ.

Appuyer et maintenir enfoncée la touche **MON (NB/HIC) (8)** pour activer la fonction **MON**.

- Appuyer et maintenir enfoncée la touche **MON (NB/HIC) (8)** du micro/HP à commande déportée pour activer la fonction **MON**.

La fonction **MON** s'active et se désactive en alternance. Lorsque cette fonction est active l'icône « **MON** » clignote et l'icône « **BUSY** » apparaît.

10) CH19/9 ~ LOCK

a) CH19/9 (pression brève)

Appuyer sur la touche **CH19/9 (10)** pour activer immédiatement ces canaux d'urgence.

- Appuyer sur la touche **CH19/9 (10)** du micro/HP à commande déportée pour activer immédiatement ces canaux d'urgence.

CANAL ACTUEL → CH 19 (AM) → CH9 (AM)

THOMAS ASC

Filtres NB – HIC activés



WILLIAM ASC



Fonction MON activée



Sélection du canal d'urgence

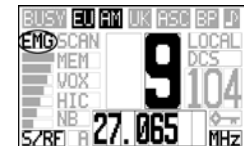
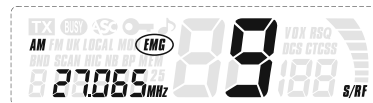
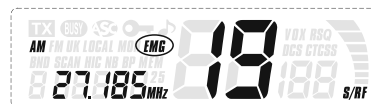

b) LOCK (pression longue 1,5 s)

Appuyer et maintenir enfoncée la touche **LOCK** (CH19/9) (10) pour verrouiller le poste et le micro-déporté SPK/MIC.

Les fonctions suivantes restent accessibles même si la fonction **LOCK** est activée : la touche **PTT** (13), le bouton **SQ** (3), le bouton **VOL** et **POWER** (1).

Appuyer en maintenant enfoncée la touche **LOCK** (CH19/9) (10) du micro déporté pour verrouiller le micro-déporté SPK/MIC et l'appareil.

Les fonctions suivantes restent accessibles même si la fonction **LOCK** est activée : la touche **PTT** (13), le bouton **SQ** (2), les boutons **VOL** ▲ / ▼ (2) et le bouton **POWER** (1).

1) MENU ~ ENTER

a) MENU (pression brève)

Appuyer sur la touche **MENU** (10) pour activer le mode **MENU**.

Appuyer sur la touche **MENU** (10) du micro/HP à commande déportée pour activer le mode **MENU**.

Appuyer sur la touche **MENU** (10) à nouveau, le réglage actuel est mémorisé et le menu passe au réglage suivant (voir le tableau). Si aucun réglage ne s'effectue pendant 10 secondes, l'appareil quitte le mode **MENU**.

N°	item du MENU	Domaine d'action	Options de l'item	Page
a	CTCSS/DCS	/Canal)	Off , CTCSS: 1 à 38, DCS: 1 à 104	17
b	TYPE DE SCAN	/Canal)	On/off	18
c	NIVEAU DE SENSIBILITÉ VOX	/Appareil)	off , 1 à 9	18
d	NIVEAU ANTI VOX	/Appareil)	0 à 9	19
e	VOX TEMPORISATION	/Appareil)	1 à 9 (0.2, 0.4, 0.6, 0.8, 1, 1.2, 1.5, 2, 3 secondes)	19
f	ROGER BEEP	/Appareil)	on/off	20
g	BIP DE TOUCHES	/Appareil)	on/off	21
h	COULEUR D'ÉCLAIRAGE ⁽²⁾	/Base (poste sans le micro)	Orange (O) / Green (G)	21
i	DIMMER (intensité afficheur) ⁽¹⁾	/Micro déporté)	off, LO, HI	22
j	LCD CONTRAST (contraste afficheur) ⁽¹⁾	/Micro déporté)	1 à 10	22

1) DIMMER (Atténuateur de lumière) et LCD CONTRAST (contraste de l'afficheur) apparaissent seulement sur le THOMAS lorsque le micro-déporté SPK/MIC optionnel est connecté. Donc s'il n'est pas connecté, les éléments de menu qui sélectionnables vont de a à h.

2) Cette fonction est inactive sur le micro-déporté SPK/MIC connecté sur un THOMAS ASC. Cette fonction est inexistante sur un WILLIAM ASC. Les items passent de g à i. Voir la fonction sur la page indiquée.

THOMAS ASC

Fonction LOCK activée

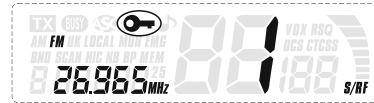

WILLIAM ASC



b) ENTER (pression longue 1,5 s)

Appuyer et maintenir enfoncée la touche **ENTER** (MENU) (10) pour terminer le réglage et quitter le mode **MENU**.

- Appuyer et maintenir enfoncée la touche **ENTER** (MENU) (10) du micro/HP à commande déportée pour terminer le réglage et quitter le mode **MENU**.

12) PRISE MICRO RJ45

Elle se situe en façade de votre appareil et facilite ainsi son intégration à bord de votre véhicule.

Appuyer 1, Tirer 2 pour retirer



Voir schéma de câblage du micro en page 31.

13) ÉMISSION

a) PÉDALE D'ÉMISSION DU MICRO - PTT (Push To talk)

Bouton d'émission (13), appuyer pour parler, « **TX** » s'affiche, relâcher pour recevoir un message.

- Bouton d'émission (13) du micro/HP à commande déportée, appuyer pour parler, **TX** s'affiche, relâcher pour recevoir un message.

Pour émettre vous pouvez aussi utiliser la fonction **VOX**.

b) VOX ÉMISSION

La fonction **VOX** permet d'émettre en parlant dans le micro d'origine (ou dans le micro vox optionnel) sans appuyer sur la pédale **PTT**. Lorsque la fonction **VOX** est activée « **Vox** » s'affiche. L'utilisation d'un micro vox optionnel connecté à l'arrière de l'appareil (D) désactive le micro d'origine. L'émission permanente est limitée à 5 minutes dans le mode **VOX TX**. Si elle est plus longue, l'appareil passe automatiquement en mode ERREUR. Trois réglages suivants sont à sélectionner en mode menu : **Sensibilité – Niveau Anti VOX – Temporisation**.

- La fonction **VOX** désactive le haut-parleur du micro/HP à commande déportée.

Voir le réglage **VOX** page 18.

THOMAS ASC

WILLIAM ASC

Émission par PTT



Émission par VOX



Erreur d'émission



Erreur d'émission ANTI VOX



14) MENU

Si aucun réglage ne s'effectue pendant 10 secondes, l'appareil quitte le mode **MENU**.

a) CTCSS / DCS

Les codes **CTCSS** et **DCS** ne peuvent être utilisés qu'en mode **FM**. CTCSS (Continuous Tone Coded Squelch System) et DCS (Digital Codes Squelch) sont deux méthodes de squelch à tonalité, ils remplacent le squelch manuel et ont une fonction similaire à un système d'appel sélectif. Les fonctions squelch dépendent souvent de l'intensité du champ ou sont contrôlées en fonction du rapport signal sur bruit. Ce qui signifie qu'elles dépendent toujours des conditions variables de réception. Chaque transmission ou chaque signal parasite pourra ouvrir le squelch sur le canal choisi. Toutes les radios fonctionnant en réseau doivent avoir la même fréquence CTCSS ou le même code DCS. Le squelch de la radio en réception ne s'ouvre que sur un signal comportant le même CTCSS ou DCS.

Ces méthodes désactivent le squelch manuel et l'ASC. Elles fonctionnent également pour des signaux très faibles ou bruits de fond importants. 38 tonalités CTCSS et 104 codes DCS sont disponibles.

Appuyer sur la touche **MENU** (11) **une** fois. Le réglage actuel est affiché. Tourner le bouton du rotateur de canaux (5) ou appuyer sur la touche ▲ ou ▼ (5) du micro standard pour sélectionner la tonalité CTCSS ou code DCS.

oF ↔ CTCSS (1 to 38) ↔ DCS (1 to 104)

oFF ↔ CTCSS (1 to 38) ↔ DCS (1 to 104)

Appuyer sur la touche **MENU** (11). Le nouveau réglage est enregistré et le menu passe à l'item suivant.

Appuyer et maintenir enfoncée la touche **ENTER** (MENU) (11) pour quitter le mode **MENU**.

Appuyer sur la touche **MENU** (11) du micro/HP à commande déportée **une** fois. Le réglage actuel est affiché. Appuyer sur la touche ▲ ou ▼ (5) du micro/HP à commande déportée pour sélectionner la tonalité CTCSS ou code DCS.

Appuyer sur la touche **MENU** (11) du micro/HP à commande déportée. Le nouveau réglage est enregistré et le menu passe à l'item suivant.

Appuyer et maintenir la touche **ENTER** (MENU) (11) du micro déporté SKP/MIC pour enregistrer et quitter le mode **MENU**.

Voir la Liste de tonalités CTCSS et la Liste de codes DCS page 32.

THOMAS ASC

WILLIAM ASC

Sélection du code DCS/CTCSS



b) TYPE DE SCAN

Appuyer sur la touche **MENU (11) deux** fois. Le réglage actuel est affiché. Tourner le bouton du rotateur de canaux (5) ou appuyer sur la touche ▲ ou ▼ (5) du micro standard pour modifier le type de SCAN.

Appuyer sur la touche **MENU (11)**. Le nouveau réglage est enregistré et le menu passe à l'item suivant.

Appuyer et maintenir enfoncée la touche **ENTER (MENU) (11)** pour quitter le mode **MENU**.

- Appuyer sur la touche **MENU (11) du micro/HP à commande déportée deux fois**. Le réglage actuel est affiché. Appuyer sur la touche ▲ ou ▼ (5) du micro/HP à commande déportée pour modifier le type de SCAN.

Appuyer sur la touche **MENU (11) du micro/HP à commande déportée**. Le nouveau réglage est enregistré et le menu passe à l'item suivant.

Appuyer et maintenir la touche **ENTER (MENU) (11) du micro déporté SKP/MIC** pour enregistrer et quitter le mode **MENU**.

SCAN MEM **oF** ↔ SCAN MEM **oF**

Voir fonction SCAN page 13.

c) NIVEAU DE SENSIBILITÉ VOX - 5L

Permet de régler la sensibilité du micro (d'origine ou optionnel vox) pour une qualité de transmission optimum. Niveau réglable : **oF** (Off), de 1 (niveau haut) à 9 (niveau bas).

Appuyer sur la touche **MENU (11) trois** fois. Le réglage actuel est affiché. Tourner le bouton du rotateur de canaux (5) ou appuyer sur la touche ▲ ou ▼ (5) du micro standard pour sélectionner le niveau de sensibilité du VOX.

Appuyer sur la touche **MENU (11)**. Le nouveau réglage est enregistré et le menu passe à l'item suivant.

Appuyer et maintenir enfoncée la touche **ENTER (MENU) (11)** pour quitter le mode **MENU**.

- Appuyer sur la touche **MENU (11) du micro/HP à commande déportée trois fois**. Le réglage actuel est affiché. Appuyer sur la touche ▲ ou ▼ (5) du micro-déporté SPK/MIC pour sélectionner le niveau de sensibilité du VOX.

Appuyer sur la touche **MENU (11) du micro/HP à commande déportée**. Le nouveau réglage est enregistré et le menu de réglage se change au suivant.

Appuyer et maintenir la touche **ENTER (MENU) (11) du micro déporté SKP/MIC** pour enregistrer et quitter le mode **MENU**.

THOMAS ASC

WILLIAM ASC

Sélection du type de SCAN



Sélection du niveau de sensibilité du VOX

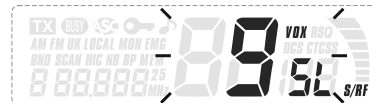

Lorsque la fonction VOX est activée tandis que le micro déporté est connecté, le haut-parleur du micro-déporté est toujours désactivé.

VOX 5L oF ↔ VOX 5L 1 ↔ ... ↔ VOX 5L 9

VOX SENS oF ↔ VOX SENS 1 ↔ ... ↔ VOX SENS 9

L'émission VOX est limitée à 5 minutes. Passé ce délai, l'appareil se met en mode ERREUR.

d) NIVEAU ANTI VOX - RL

La fonction **ANTI VOX** permet d'empêcher l'émission générée par les bruits ambiants. Lorsque **ANTI VOX** est en marche, l'icône «**VOX**» clignote. Le niveau est réglable de 0 (Off) à 9 (bas niveau). Appuyer sur la touche **MENU** (11) **quatre** fois. Le réglage actuel est affiché. Tourner le bouton du rotateur de canaux (5) ou appuyer sur la touche ▲ ou ▼ (5) du micro standard pour sélectionner le niveau ANTI VOX.

Appuyer sur la touche **MENU** (11). Le nouveau réglage est enregistré et le menu passe à l'item suivant.

Appuyer et maintenir enfoncée la touche **ENTER** (MENU) (11) pour quitter le mode **MENU**.

Appuyer sur la touche **MENU** (11) du micro/HP à commande déportée **quatre** fois. Le réglage actuel est affiché. Appuyer sur la touche ▲ ou ▼ (5) du micro-déporté SPK/MIC pour sélectionner le niveau ANTI VOX.

Appuyer sur la touche **MENU** (11) du micro/HP à commande déportée. Le nouveau réglage est enregistré et le menu de réglage se change au suivant.

Appuyer et maintenir la touche **ENTER** (MENU) (11) du micro déporté SKP/MIC pour enregistrer et quitter le mode **MENU**.

VOX RL 0 (OFF) ↔ VOX RL 1 ↔ ... ↔ VOX RL 9

ANTI VOX 0 (OFF) ↔ ANTI VOX 1 ↔ ... ↔ ANTI VOX 9

e) VOX TEMPORISATION - dL

Permet d'éviter la coupure «brutale» de la transmission en rajoutant un délai à la fin de la parole.

Appuyer sur la touche **MENU** (11) **cinq** fois. Le réglage actuel est affiché. Tourner le bouton du rotateur de canaux (5) ou appuyer sur la touche ▲ ou ▼ (5) du micro standard pour sélectionner la temporisation du VOX.

Appuyer sur la touche **MENU** (11). Le nouveau réglage est enregistré et le menu passe à l'item suivant.

Sélection du niveau ANTI VOX



Sélection de la temporisation du VOX



Appuyer et maintenir enfoncée la touche **ENTER** (MENU) (11) pour quitter le mode **MENU**.

Appuyer sur la touche **MENU** (11) du micro/HP à commande déportée **cinq** fois. Le réglage actuel est affiché. Appuyer sur la touche ▲ ou ▼ (5) du micro-déporté **SPK/MIC** pour sélectionner la temporisation du VOX.

Appuyer sur la touche **MENU** (11) du micro/HP à commande déportée. Le nouveau réglage est enregistré et le menu de réglage se change au suivant.

Appuyer et maintenir la touche **ENTER** (MENU) (11) du micro déporté **SKP/MIC** pour enregistrer et quitter le mode **MENU**.

VOX dt 1 ↔ VOX dt 2 ↔ ... ↔ VOX dt 9

VOXDELAY 1 ↔ VOXDELAY 2 ↔ ... ↔ VOXDELAY 9



f) ROGER BEEP

ROGER BEEP est un bref signal qui est transmis à la fin de l'émission. Lorsque la fonction **ROGER BEEP** est activée, «  » est affiché.

Appuyer sur la touche **MENU** (11) **six** fois. Le réglage actuel est affiché. Tourner le bouton du rotateur de canaux (5) ou appuyer sur la touche ▲ ou ▼ (5) du micro standard pour modifier l'activation de la fonction.



Appuyer sur la touche **MENU** (11). Le nouveau réglage est enregistré et le menu passe à l'item suivant.



Appuyer et maintenir enfoncée la touche **ENTER** (MENU) (11) pour quitter le mode **MENU**.

Appuyer sur la touche **MENU** (11) du micro/HP à commande déportée **six** fois. Le réglage actuel est affiché. Appuyer sur la touche ▲ ou ▼ (5) du micro-déporté **SPK/MIC** pour modifier l'activation de la fonction.

Appuyer sur la touche **MENU** (11) du micro/HP à commande déportée. Le nouveau réglage est enregistré et le menu de réglage se change au suivant.

Appuyer et maintenir la touche **ENTER** (MENU) (11) du micro déporté **SKP/MIC** pour enregistrer et quitter le mode **MENU**.

 of ↔  on

 ROGER of ↔  ROGER on



La tonalité du Roger Beep peut être entendue dans le haut-parleur.

THOMAS ASC

Sélection de la temporisation du VOX



WILLIAM ASC



Réglage ROGER BEEP

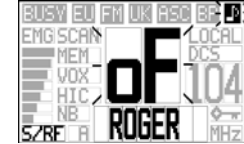

g) BIP DE TOUCHES

Lorsque la fonction **KEY BEEP** est activée, « **BP** » est affiché.

Appuyer sur la touche **MENU** (11) **sept** fois. Le réglage actuel est affiché. Tourner le bouton du rotateur de canaux (5) ou appuyer sur la touche ▲ ou ▼ (5) du micro standard pour modifier l'activation de la fonction.

Appuyer sur la touche **MENU** (11). Le nouveau réglage est enregistré et le menu passe à l'item suivant.

Appuyer et maintenir enfoncée la touche **ENTER** (MENU) (11) pour quitter le mode **MENU**.

Appuyer sur la touche **MENU** (11) du micro/HP à commande déportée sept fois. Le réglage actuel est affiché. Appuyer sur la touche ▲ ou ▼ (5) du micro-déporté **SPK/MIC** pour modifier l'activation de la fonction.

Appuyer sur la touche **MENU** (11) du micro/HP à commande déportée. Le nouveau réglage est enregistré et le menu de réglage se change au suivant.

Appuyer et maintenir la touche **ENTER** (MENU) (11) du micro déporté **SKP/MIC** pour enregistrer et quitter le mode **MENU**.

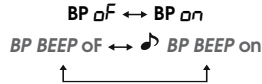

Lorsque la fonction **Key Beep** est sur Off, la tonalité du Roger Beep ne peut pas être entendue dans le haut-parleur, mais l'émission du Roger Beep se fait automatiquement.

h) COULEUR D'ÉCLAIRAGE (seulement THOMAS)

Cette fonction ne n'a pas d'effet sur l'afficheur du micro-déporté SPK/MIC.

Appuyer sur la touche **MENU** (11) **huit** fois. La couleur actuelle est affiché. Tourner le bouton du rotateur de canaux (5) ou appuyer sur la touche ▲ ou ▼ (5) du micro standard pour modifier la couleur.

Appuyer sur la touche **MENU** (11). Le nouveau réglage est enregistré et le menu passe à l'item suivant.

Appuyer et maintenir enfoncée la touche **ENTER** (MENU) (11) pour quitter le mode **MENU**.

Appuyer sur la touche **MENU** (11) du micro/HP à commande déportée huit fois. La couleur actuelle est affiché. Appuyer sur la touche ▲ ou ▼ (5) du micro-déporté **SPK/MIC** pour modifier l'activation de la fonction.

THOMAS ASC

WILLIAM ASC

Réglage BIP DE TOUCHES



Sélection couleur d'éclairage



Appuyer sur la touche **MENU** (11) du micro/HP à commande déportée. Le nouveau réglage est enregistré et le menu de réglage se change au suivant.

Appuyer et maintenir la touche **ENTER** (MENU) (11) du micro déporté SKP/MIC pour enregistrer et quitter le mode **MENU**.

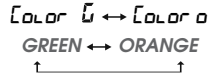

i) DIMMER (seulement WILLIAM)

Cette fonction n'a pas d'effet sur l'afficheur du THOMAS.

La fonction **DIMMER** change l'intensité du retro-éclairage du micro/HP à commande déportée. **oF** (pas de retro-éclairage), **Lo** (intensité minimum) ou **Hi** (intensité maximum).

Appuyer sur la touche **MENU** (11) **neuf** fois. L'intensité actuelle est affiché. Tourner le bouton du rotateur de canaux (5) ou appuyer sur la touche **▲** ou **▼** (5) du micro standard pour modifier l'intensité du rétro-éclairage.

Appuyer sur la touche **MENU** (11). Le nouveau réglage est enregistré et le menu passe à l'item suivant.

Appuyer et maintenir enfoncée la touche **ENTER** (MENU) (11) pour quitter le mode **MENU**.



Appuyer sur la touche **MENU** (11) du micro/HP à commande déportée **huit** fois. La couleur actuelle est affiché. Appuyer sur la touche **▲** ou **▼** (5) du micro-déporté SPK/MIC pour modifier l'intensité du rétro-éclairage.

Appuyer sur la touche **MENU** (11) du micro/HP à commande déportée. Le nouveau réglage est enregistré et le menu de réglage se change au suivant.

Appuyer et maintenir la touche **ENTER** (MENU) (11) du micro déporté SKP/MIC pour enregistrer et quitter le mode **MENU**.



j) LCD CONTRASTE (seulement WILLIAM)

Cette fonction n'a pas d'effet sur l'afficheur du THOMAS.

La fonction **CONTRAST** change le contraste (de **1** à **10**), des caractères affichés sur le micro/HP à commande déportée.

Appuyer sur la touche **MENU** (11) **dix** fois. Le niveau de contraste actuel est affiché. Tourner le bouton du rotateur de canaux (5)

THOMAS ASC

WILLIAM ASC

Réglage DIMMER (Atténuateur de lumière)



ou appuyer sur la touche ▲ ou ▼ (5) du micro standard pour modifier le niveau de contraste.

Appuyer sur la touche **MENU** (11). Le nouveau réglage est enregistré et le menu passe à l'item suivant.

Appuyer et maintenir enfoncée la touche **ENTER** (MENU) (11) pour quitter le mode **MENU**.

Appuyer sur la touche **MENU** (11) du micro/HP à commande déportée neuf fois. Le niveau de contraste actuel est affiché. Appuyer sur la touche ▲ ou ▼ (5) du micro/HP à commande déportée pour modifier le niveau de contraste.

Appuyer sur la touche **MENU** (11) du micro/HP à commande déportée. Le nouveau réglage est enregistré et le menu de réglage se change au suivant.

Appuyer et maintenir la touche **ENTER** (MENU) (11) du micro déporté SKP/MIC pour enregistrer et quitter le mode **MENU**.

Cont 1 ↔ Cont 2 ↔ ... ↔ Cont 10

CONTRAST 1 ↔ CONTRAST 2 ↔ ... ↔ CONTRAST 10



15) CONFIGURATION

(Configuration: EU; PL; d; EC; U)

La bande de fréquence de votre appareil doit correspondre à la configuration autorisée dans le pays où il est utilisé. Ne pas utiliser d'autres configurations. Dans certains pays il est nécessaire d'avoir une licence d'utilisateur.

Voir tableau page 35.

Procédure

1. Allumer l'appareil (1) en maintenant la touche **MENU** (11) enfoncée. **CONF** et la **configuration actuelle** sont affichés.
2. Appuyer sur la touche **MENU** (11). **CONF** et la **configuration actuelle** commencent à clignoter.
3. Tourner le bouton du rotateur de canaux (5) ou appuyer sur la touche ▲ ou ▼ (5) du micro standard pour sélectionner la nouvelle configuration.
4. Appuyer à nouveau sur la touche **MENU** (11), la nouvelle configuration est enregistrée. **CONF** et la **nouvelle configuration** s'affichent. À ce stade, confirmer la sélection en éteignant l'appareil, puis en le rallumant.

Proceeding

1. Allumer l'appareil (1) en maintenant la touche **MENU** (11) enfoncée. **CONFIG** et la **configuration actuelle** sont affichés.

THOMAS ASC

Réglage CONTRASTE



WILLIAM ASC



Réglage CONFIGURATION – phase 1



CONFIGURATION – phase 2



CONFIGURATION – phase 3



2. Appuyer sur la touche **MENU (11)**. **CONFIG** et la configuration actuelle commencent à clignoter.
3. Appuyer sur la touche ▲ ou ▼ (5) du micro/HP à commande déportée pour sélectionner la nouvelle configuration.
4. Appuyer à nouveau sur la touche **MENU (11)**. la nouvelle configuration est enregistrée, **CONFIG** et la nouvelle configuration s'affichent.

A ce stade, confirmer la sélection en éteignant l'appareil, puis en le rallumant.

ConF EU ↔ ConF PL ↔ ConF d ↔ ConF EC ↔ ConF U

☛ CONFIG EU ↔ CONFIG PL ↔ CONFIG d ↔ CONFIG EC ↔ CONFIG U



Voir le tableau des fréquences pages 29 ~ 31 / configuration page 33

16) HAUT-PARLEUR MUET

Le haut-parleur du la base peut être désactivé.

Allumer l'appareil (1) en maintenant la touche **NB/HIC (8)** enfoncée.

- ☛ Allumer l'appareil (1) en maintenant la touche **MON (9)** enfoncée. La fonction s'active et se désactive en alternance

Lorsque le haut-parleur est désactivé, tourner le bouton **VOLUME (1)** ou appuyer sur la touche **VOL (2)** du micro/HP à commande déportée affiche toujours « **UoL 00** » sur l'afficheur du THOMAS ASC tandis que la variation du niveau de volume est visible sur l'afficheur du micro/HP à commande déportée.

A) ALIMENTATION (13,2 V)

B) PRISE D'ANTENNE (SO-239)

C) PRISE POUR HAUT-PARLEUR EXTERIEUR (8 Ω, 3,5 mm)

D) PRISE POUR VOX MICRO OPTIONNEL (Ø 2,5 mm)

THOMAS ASC

WILLIAM ASC

Réglage CONFIGURATION – phase 4



Affichage du VOLUME avec le Haut-Parleur Muet



Tourner le bouton VOL



C) CARACTERISTIQUES TECHNIQUES

1) GÉNÉRALES

- Canaux : 40
- Modes de modulation : AM/FM
- Gamme de fréquence : de 26.965 MHz à 27.405 MHz
- Tonalités CTCSS : 38
- Codes DCS : 104
- Impédance d'antenne : 50 ohms
- Tension d'alimentation : 13.2 V
- Dimensions (en mm) : 125 (L) x 38 (H) x 103 (P)
- Poids : \approx 0.7 kg
- Accessoires inclus : 1 microphone Electret et son support, 1 berceau, vis de fixation
- Filtre : ANL (Automatic Noise Limiter) intégré

2) ÉMISSION

- Tolérance de fréquence : +/- 200 Hz
- Puissance porteuse : 4 W AM / 4 W FM
- Émissions parasites : inférieur à 4 nW (- 54 dBm)
- Réponse en fréquence : 300 Hz à 3 KHz
- Puissance émise dans le canl adj. : inférieur à 20 μ W
- Sensibilité du microphone : 7 mV
- Consommation : 1,8 A (avec modulation)
- Distorsion maxi. du signal modulé : 2 %

3) RÉCEPTION

- Sensibilité maxi à 20 dB sinad : AM / 0,5 μ V - 113 dBm
FM / 0,35 μ V - 116 dBm
- Réponse en fréquence : 300 Hz à 3 kHz
- Sélectivité du canal adjacent : 60 dB
- Puissance audio maxi : 2 W
- Sensibilité du squelch : minimum 0,2 μ V - 120 dBm
maximum 1 mV - 47 dBm
- Taux de réj. fréq. image : 60 dB
- Taux de réjection fréq. interméd. : 70 dB
- Consommation : 300 mA nominal / 750 mA maximum

D) GUIDE DE DÉPANNAGE

1) VOTRE POSTE N'ÉMET PAS OU VOTRE ÉMISSION EST DE MAUVAISE QUALITÉ

Vérifier que :

- L'antenne soit correctement branchée et que le TOS soit bien réglé.
- Le micro soit bien branché.
- La configuration programmée soit la bonne (voir tableau page 33).

2) VOTRE POSTE NE REÇOIT PAS OU VOTRE RÉCEPTION EST DE MAUVAISE QUALITÉ

Vérifier que :

- La fonction « LOCAL » (6) n'est pas active.
- Le niveau du squelch soit correctement réglé.
- La configuration programmée soit la bonne (voir tableau page 33).
- Le bouton Volume soit réglé à un niveau convenable.
- L'antenne soit correctement branchée et que le TOS soit bien réglé.
- Vous êtes bien sur le même type de modulation que votre interlocuteur.
- Vous utilisez une tonalité CTCSS ou code DSC.

3) VOTRE POSTE NE S'ALLUME PAS

Vérifier :

- Votre alimentation.
- Qu'il n'y ait pas d'inversion des fils au niveau de votre branchement.
- L'état de fusible.

E) COMMENT ÉMETTRE OU RECEVOIR UN MESSAGE?

Maintenant que vous avez lu la notice, assurez-vous que votre poste est en situation de fonctionner (antenne branchée).

Choisissez votre canal (19,27).

Choisissez votre mode (AM, FM) qui doit être le même que celui de votre interlocuteur.

Vous pouvez alors appuyer sur la pédale de votre micro, et lancer le message « Attention stations pour un essai TX » ce qui vous permet de vérifier la clarté et la puissance de votre signal et devra entraîner une réponse du type « Fort et clair la station ». Relâchez la pédale, et attendez une réponse. Dans le cas où vous utilisez un canal d'appel (19,27), et que la communication est établie avec votre interlocuteur, il est d'usage de choisir un autre canal disponible afin de ne pas encombrer le canal d'appel.

F) GLOSSAIRE

Au fil de l'utilisation de votre TX, vous découvrirez parfois un langage particulier employé par certains cibistes. Afin de vous aider à mieux le comprendre, vous trouverez ci-après dans le glossaire et le code « Q. » un récapitulatif des termes utilisés. Toutefois, il est évident qu'un langage clair et précis facilitera le contact entre tous les amateurs de radiocommunication. C'est la raison pour laquelle les termes que vous lirez ci-dessous sont donnés à titre indicatif, mais ne sont pas à utiliser de façon formelle.

ALPHABET PHONETIQUE INTERNATIONAL

A Alpha	H Hotel	O Oscar	V Victor
B Bravo	I India	P Papa	W Whiskey
C Charlie	J Juliett	Q Quebec	X X-ray
D Delta	K Kilo	R Romeo	Y Yankee
E Echo	L Lima	S Sierra	Z Zulu
F Foxtrott	M Mike	T Tango	
G Golf	N November	U Uniform	

LANGAGE TECHNIQUE

AM	: Amplitude Modulation (modulation d'amplitude)
BLU	: Bande latérale unique
BF	: Basse fréquence
CB	: Citizen Band (canaux banalisés)
CH	: Channel (canal)
CQ	: Appel général
CW	: Continuous waves (morse)
DX	: Liaison longue distance
DW	: Dual watch (double veille)
FM	: Frequency modulation (modulation de fréquence)
GMT	: Greenwich Meantime (heure méridien Greenwich)
GP	: Ground plane (antenne verticale)
HF	: High Frequency (haute fréquence)
LSB	: Low Side Band (bande latérale inférieure)
RX	: Receiver (récepteur)
SSB	: Single Side Band (Bande latérale unique)
SWR	: Standing Waves Ratio
SWL	: Short waves listening (écoute en ondes courtes)
SW	: Short waves (ondes courtes)
TOS	: Taux d'ondes stationnaires
TX	: Transceiver. Désigne un poste émetteur-récepteur CB. Indique aussi l'émission.

UHF	: Ultra-haute fréquence
USB	: Up Side Band (bande latérale supérieure)
VHF	: Very high Frequency (très haute fréquence)

LANGAGE CB

ALPHA LIMA	: Amplificateur linéaire
BAC	: Poste CB
BASE	: Station de base
BREAK	: Demande de s'intercaler, s'interrompte
CANNE À PÊCHE	: antenne
CHEERIO BY	: Au revoir
CITY NUMBER	: Code postal
COPIER	: Écouter, capter, recevoir
FIXE MOBILE	: Station mobile arrêtée
FB	: Fine business (bon, excellent)
INFÉRIEURS	: Canaux en-dessous des 40 canaux autorisés (interdits en France)
MAYDAY	: Appel de détresse
MIKE	: Micro
MOBILE	: Station mobile
NÉGATIF	: Non
OM	: Opérateur radio
SUCETTE	: Micro
SUPÉRIEURS	: Canaux au-dessus des 40 canaux autorisés (interdits en France)
TANTE VICTORINE	: Télévision
TONTON	: Amplificateur de puissance
TPH	: Téléphone
TVI	: Interférences TV
VISU	: Se voir
VX	: Vieux copains
WHISKY	: Watts
WX	: Le temps
XYL	: L'épouse de l'opérateur
YL	: Opératrice radio
51	: Poignée de mains
73	: Amitiés
88	: Grosses bises
99	: Dégager la fréquence
144	: Polarisation horizontale, aller se coucher
318	: Pipi
600 ohms	: le téléphone
813	: Gastro liquide (apéritif)

CODE «Q»

QRA	: Emplacement de la station
QRA Familial	: Domicile de la station
QRA PRO	: Lieu de travail
QRB	: Distance entre 2 stations
QRD	: Direction
QRE	: Heure d'arrivée prévue
QRG	: Fréquence
QRH	: Fréquence instable
QRI	: Tonalité d'émission
QRJ	: Me recevez-vous bien ?
QRK	: Force des signaux (R1 à R5)
QRL	: Je suis occupé
QRM	: Parasites, brouillage
QRM DX	: Parasites lointains
QRM 22	: Police
QRN	: Brouillage atmosphérique (orages)
QRO	: Fort, très bien, sympa
QRP	: Faible, petit
QRPP	: Petit garçon
QRPPette	: Petite fille
QRQ	: Transmettez plus vite
QRR	: Nom de la station
QRRR	: Appel de détresse
QRS	: Transmettez plus lentement
QRT	: Cessez les émissions
QRU	: Plus rien à dire
QRV	: Je suis prêt
QRW	: Avisez que j'appelle
QRX	: Restez en écoute un instant
QRZ	: Indicatif de la station : par qui suis-je appelé?
QSA	: Force de signal (S1 à S9)
QSB	: Fading, variation
QSJ	: Prix, argent, valeur
QSK	: Dois-je continuer la transmission ?
QSL	: Carte de confirmation de contact
QSO	: Contact radio
QSP	: Transmettre à...
QSX	: Voulez-vous écouter sur...
QSY	: Dégagement de fréquence
QTH	: Position de station
QTR	: Heure locale

CANAUX D'APPEL

27 AM	: appel général en zone urbaine
19 AM	: Routiers
9 AM	: Appel d'urgence

DÉCLARATION DE CONFORMITÉ

Nous, GROUPE PRESIDENT ELECTRONICS, Route de Sète, BP 100 - 34540 Balaruc - FRANCE, déclarons, sous notre seule responsabilité que l'émetteur-récepteur de radiocommunication CB,

Marque: **PRESIDENT**
Modèle: **THOMAS**
Fabrique en PRC

est conforme aux exigences essentielles de la Directive 1999/5/CE (Article 3) transposées à la législation nationale, ainsi qu'aux Normes Européennes suivantes :

EN 300 433-1 V1.3.1 (2011-07)
EN 300 433-2 V1.3.1 (2011-07)
EN 301 489-1 V1.8.1 (2010-1)
EN 301 489-13 V1.2.1 (2002-8)
EN 60215 (1996)

Balaruc, le 16 avril 2012



Jean-Gilbert MULLER
Directeur Général

DÉCLARATION DE CONFORMITÉ

Nous, GROUPE PRESIDENT ELECTRONICS, Route de Sète, BP 100 - 34540 Balaruc - FRANCE, déclarons, sous notre seule responsabilité que l'émetteur-récepteur de radiocommunication CB,

Marque: **PRESIDENT**
Modèle: **WILLIAM**
Fabrique en PRC

est conforme aux exigences essentielles de la Directive 1999/5/CE (Article 3) transposées à la législation nationale, ainsi qu'aux Normes Européennes suivantes :

EN 300 433-1 V1.3.1 (2011-07)
EN 300 433-2 V1.3.1 (2011-07)
EN 301 489-1 V1.8.1 (2010-1)
EN 301 489-13 V1.2.1 (2002-8)
EN 60215 (1996)

Balaruc, le 14 mai 2012



Jean-Gilbert MULLER
Directeur Général

TABLEAU DES FRÉQUENCES pour EU/ EC / U (CEPT)

N° du Canal	Fréquence	N° du Canal	Fréquence
1	26,965 MHz	21	27,215 MHz
2	26,975 MHz	22	27,225 MHz
3	26,985 MHz	23	27,255 MHz
4	27,005 MHz	24	27,235 MHz
5	27,015 MHz	25	27,245 MHz
6	27,025 MHz	26	27,265 MHz
7	27,035 MHz	27	27,275 MHz
8	27,055 MHz	28	27,285 MHz
9	27,065 MHz	29	27,295 MHz
10	27,075 MHz	30	27,305 MHz
11	27,085 MHz	31	27,315 MHz
12	27,105 MHz	32	27,325 MHz
13	27,115 MHz	33	27,335 MHz
14	27,125 MHz	34	27,345 MHz
15	27,135 MHz	35	27,355 MHz
16	27,155 MHz	36	27,365 MHz
17	27,165 MHz	37	27,375 MHz
18	27,175 MHz	38	27,385 MHz
19	27,185 MHz	39	27,395 MHz
20	27,205 MHz	40	27,405 MHz

TABLEAU DES FRÉQUENCES pour PL

N° du Canal	Fréquence	N° du Canal	Fréquence
1	26,960 MHz	21	27,210 MHz
2	26,970 MHz	22	27,220 MHz
3	26,980 MHz	23	27,250 MHz
4	27,000 MHz	24	27,230 MHz
5	27,010 MHz	25	27,240 MHz
6	27,020 MHz	26	27,260 MHz
7	27,030 MHz	27	27,270 MHz
8	27,050 MHz	28	27,280 MHz
9	27,060 MHz	29	27,290 MHz
10	27,070 MHz	30	27,300 MHz
11	27,080 MHz	31	27,310 MHz
12	27,100 MHz	32	27,320 MHz
13	27,110 MHz	33	27,330 MHz
14	27,120 MHz	34	27,340 MHz
15	27,130 MHz	35	27,350 MHz
16	27,150 MHz	36	27,360 MHz
17	27,160 MHz	37	27,370 MHz
18	27,170 MHz	38	27,380 MHz
19	27,180 MHz	39	27,390 MHz
20	27,200 MHz	40	27,400 MHz

TABLEAU DES FRÉQUENCES pour d

N° du Canal	Fréquence	N° du Canal	Fréquence
1	26,965 MHz	21	27,215 MHz
2	26,975 MHz	22	27,225 MHz
3	26,985 MHz	23	27,255 MHz
4	27,005 MHz	24	27,235 MHz
5	27,015 MHz	25	27,245 MHz
6	27,025 MHz	26	27,265 MHz
7	27,035 MHz	27	27,275 MHz
8	27,055 MHz	28	27,285 MHz
9	27,065 MHz	29	27,295 MHz
10	27,075 MHz	30	27,305 MHz
11	27,085 MHz	31	27,315 MHz
12	27,105 MHz	32	27,325 MHz
13	27,115 MHz	33	27,335 MHz
14	27,125 MHz	34	27,345 MHz
15	27,135 MHz	35	27,355 MHz
16	27,155 MHz	36	27,365 MHz
17	27,165 MHz	37	27,375 MHz
18	27,175 MHz	38	27,385 MHz
19	27,185 MHz	39	27,395 MHz
20	27,205 MHz	40	27,405 MHz

N° du Canal	Fréquence	N° du Canal	Fréquence
41	26,565 MHz	61	26,765 MHz
42	26,575 MHz	62	26,775 MHz
43	26,585 MHz	63	26,785 MHz
44	26,595 MHz	64	26,795 MHz
45	26,605 MHz	65	26,805 MHz
46	26,615 MHz	66	26,815 MHz
47	26,625 MHz	67	26,825 MHz
48	26,635 MHz	68	26,835 MHz
49	26,645 MHz	69	26,845 MHz
50	26,655 MHz	70	26,855 MHz
51	26,665 MHz	71	26,865 MHz
52	26,675 MHz	72	26,875 MHz
53	26,685 MHz	73	26,885 MHz
54	26,695 MHz	74	26,895 MHz
55	26,705 MHz	75	26,905 MHz
56	26,715 MHz	76	26,915 MHz
57	26,725 MHz	77	26,925 MHz
58	26,735 MHz	78	26,935 MHz
59	26,745 MHz	79	26,945 MHz
60	26,755 MHz	80	26,955 MHz

TABLEAU DES FRÉQUENCES pour U (ENG)

N° du Canal	Fréquence	N° du Canal	Fréquence
1	27,60125 MHz	21	27,80125 MHz
2	27,61125 MHz	22	27,81125 MHz
3	27,62125 MHz	23	27,82125 MHz
4	27,63125 MHz	24	27,83125 MHz
5	27,64125 MHz	25	27,84125 MHz
6	27,65125 MHz	26	27,85125 MHz
7	27,66125 MHz	27	27,86125 MHz
8	27,67125 MHz	28	27,87125 MHz
9	27,68125 MHz	29	27,88125 MHz
10	27,69125 MHz	30	27,89125 MHz
11	27,70125 MHz	31	27,90125 MHz
12	27,71125 MHz	32	27,91125 MHz
13	27,72125 MHz	33	27,92125 MHz
14	27,73125 MHz	34	27,93125 MHz
15	27,74125 MHz	35	27,94125 MHz
16	27,75125 MHz	36	27,95125 MHz
17	27,76125 MHz	37	27,96125 MHz
18	27,77125 MHz	38	27,97125 MHz
19	27,78125 MHz	39	27,98125 MHz
20	27,79125 MHz	40	27,99125 MHz

PRISE MICRO RJ45 THOMAS

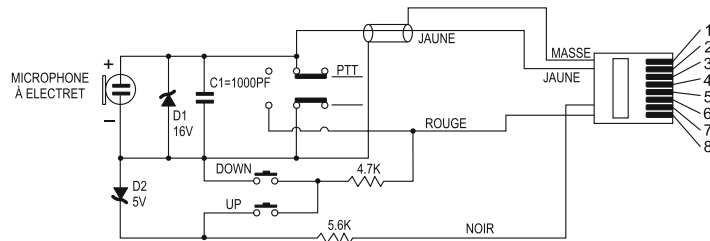

1. Masse
2. Jaune
3. NC
4. NC
5. NC
6. Noir
7. NC
8. Rouge

Liste Tonalités CTCSS

No.	Freq. (Hz)	No.	Freq. (Hz)	No.	Freq. (Hz)
00 - OFF	OFF	13	103.5	26	162.2
01	67.0	14	107.2	27	167.9
02	71.9	15	110.9	28	173.8
03	74.4	16	114.8	29	179.9
04	77.0	17	118.8	30	186.2
05	79.7	18	123.0	31	192.8
06	82.5	19	127.3	32	203.5
07	85.4	20	131.8	33	210.7
08	88.5	21	136.5	34	218.1
09	91.5	22	141.3	35	225.7
10	94.8	23	146.2	36	233.6
11	97.4	24	151.4	37	241.8
12	100.0	25	156.7	38	250.3

Liste Codes DCS

Code No.	DCS (Octal)	Code No.	DCS (Octal)	Code No.	DCS (Octal)	Code No.	DCS (Octal)
1	023	27	152	53	311	79	466
2	025	28	155	54	315	80	503
3	026	29	156	55	325	81	506
4	031	30	162	56	331	82	516
5	032	31	165	57	332	83	523
6	036	32	172	58	343	84	526
7	043	33	174	59	346	85	532
8	047	34	205	60	351	86	546
9	051	35	212	61	356	87	565
10	053	36	223	62	364	88	606
11	054	37	225	63	365	89	612
12	065	38	226	64	371	90	624
13	071	39	243	65	411	91	627
14	072	40	244	66	412	92	631
15	073	41	245	67	413	93	632
16	074	42	246	68	423	94	654
17	114	43	251	69	431	95	662
18	115	44	252	70	432	96	664
19	116	45	255	71	445	97	703
20	122	46	261	72	446	98	712
21	125	47	263	73	452	99	723
22	131	48	265	74	454	100	731
23	132	49	266	75	455	101	732
24	134	50	271	76	462	102	734
25	143	51	274	77	464	103	743
26	145	52	306	78	465	104	754

NORMES EUROPÉENNES - NORMAS EUROPEAS - EUROPEAN NORMS - NORMY EUROPEJSKIE

N°	Configuration Code	FM Channel	AM Channel	Country
1	EU	40 Ch (4W)	40 Ch (4W)	BE, BG, CH, CY, ES, FI, FR, GR, IE, IS, IT, LT, LV, NL, PT, RO, SE
2	PL	-5 KHz 40 Ch (4W)	-5 KHz 40 Ch (4W)	PL
3	d	80 Ch (4W)	40 Ch (4W)	DE
4	EC	40 Ch (4W)	-	AT, CZ, DK, EE, HU, LU, MT, NO, SI, SK
5	U	CEPT 40 Ch (4W) + ENG 40 Ch (4W)	-	GB

La bande de fréquence et la puissance d'émission de votre appareil doivent correspondre à la configuration autorisée dans le pays où il est utilisé.

*Remarque : Dans la configuration **U** : pour sélectionner la bande de fréquences **ENG/CEPT**, appuyez sur le commutateur AM/FM (**6**). Lorsque la bande de fréquences est **ENG**, l'icône «**UK**» s'affiche. Lorsque la bande de fréquences est **CEPT**, l'icône «**UK**» disparaît de l'afficheur.*

CONDITION GÉNÉRALES DE GARANTIE

Ce poste est garanti **5 ANS** pièces et main d'oeuvre dans son pays d'achat contre tout vice de fabrication reconnu par notre service technique. Il est recommandé de lire attentivement les conditions ci-après et de les respecter sous peine d'en perdre le bénéfice. **La garantie de 5 ans ne s'applique que sur les postes équipés d'une antenne PRESIDENT et sur présentation de l'original de la facture prouvant l'achat ! Dans les autres cas, seule la garantie légale de chaque pays d'achat sera appliquée.**

- * Pour être valable, la garantie doit nous être retournée au plus tard 1 mois après l'achat.
- * Détacher après l'avoir fait remplir la partie ci-contre et la retourner dûment complétée.
- * Toute intervention effectuée dans le cadre de la garantie sera gratuite et les frais de réexpédition pris en charge par notre Société.
- * Une preuve d'achat doit être jointe obligatoirement avec le poste à réparer.
- * Les dates inscrites sur le bon de garantie et la preuve d'achat doivent concorder.
- * Ne pas procéder à l'installation de votre appareil sans avoir lu ce manuel d'instructions.
- * Aucune pièce détachée ne sera envoyée ni échangée par nos services au titre de la garantie. La garantie est valable dans le pays d'achat.

Ne sont pas couverts :

- * Les dommages causés par accident, choc ou emballage insuffisant.
- * Les transistors de puissance, les micros, les lampes, les fusibles et les dommages dus à une mauvaise utilisation (antenne mal réglée, TOS trop important, inversion de polarité, mauvaises connexions, surtension, etc...)
- * La garantie ne peut être prorogée par une immobilisation de l'appareil dans nos ateliers, ni par un changement d'un ou plusieurs composants ou pièces détachées.
- * Les interventions ayant modifiées les caractéristiques d'agrément, les réparations ou modifications effectuées par des tiers non agréés par notre Société.

Si vous constatez des défauts de fonctionnement :

- * Vérifier l'alimentation de votre appareil et la qualité du fusible.
- * Contrôlez les différents branchements: jacks, prise d'antenne, prise du microphone...
- * Assurez-vous de la bonne position des différents réglages de votre appareil: gain micro en position maxi, squelch au minimum, commutateur PA/CB, etc...
- * En cas de non prise en charge au titre de la garantie, l'intervention et la réexpédition du matériel seront facturés.
- * Cette partie doit être conservée même après la fin de la garantie et si vous

revendez votre poste, donnez la au nouveau propriétaire pour le suivi S.A.V.

- * En cas de dysfonctionnement réel, mettez-vous d'abord en rapport avec votre revendeur qui décidera de la conduite à tenir.
- * Dans le cas d'une intervention hors garantie, un devis sera établi avant toute réparation.

Vous venez de faire confiance à la qualité et à l'expérience de PRESIDENT et nous vous remercions. Pour que vous soyez pleinement satisfait de votre achat, nous vous conseillons de lire attentivement ce manuel. N'oubliez pas de nous retourner la partie droite de ce bon de garantie, c'est très important pour vous car cela permet d'identifier votre appareil lors de son passage éventuel dans nos ateliers. Quant au questionnaire, son objectif est de mieux vous connaître et ainsi en répondant à vos aspirations, nous œuvrerons ensemble pour l'avenir de la CB.

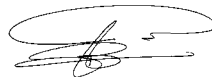

La Direction Technique
et
Le Service Qualité



Date d'achat :

Type* : radio CB THOMAS ASC* / radio CB WILLIAM ASC*

N° de série :

**rayer le poste qui ne correspond pas à votre achat*



SANS LE CACHET DU DISTRIBUTEUR LA GARANTIE SERA NULLE

Pays dans lesquels il existe des limitations particulières (Licence1 / Registre2)

	AT	BE	BG	CH	CY	CZ	DE	DK	EE	ES	FI	FR	GB	GR	HU	IE	IS	IT	LT	LU	LV	MT	NL	NO	PL	PT	RO	SE	SI	SK	
Licence ¹	⚠			⚠									⚠	⚠				⚠				⚠									
Register ²										⚠																⚠					
AM	⚠					⚠		⚠	⚠				⚠		⚠						⚠	⚠			⚠					⚠	⚠
BLU / SSB	⚠					⚠		⚠	⚠				⚠		⚠						⚠	⚠			⚠					⚠	⚠

Dernière mise à jour de ce tableau sur le site : www.president-electronics.com, rubrique «les Postes Radio-CB» puis, «La CB PRESIDENT et l'Europe».

Groupe
PRESIDENT
ELECTRONICS

SIEGE SOCIAL/HEAD OFFICE - FRANCE
Route de Sète - BP 100 - 34540 BALARUC
Site Internet : <http://www.president-electronics.com>
E-mail : groupe@president-electronics.com



CE 0341 ! U01UT391ZZZ(0)

1265/04-12 - M0129

president